

Инструкция по установке

ЕАF Novo

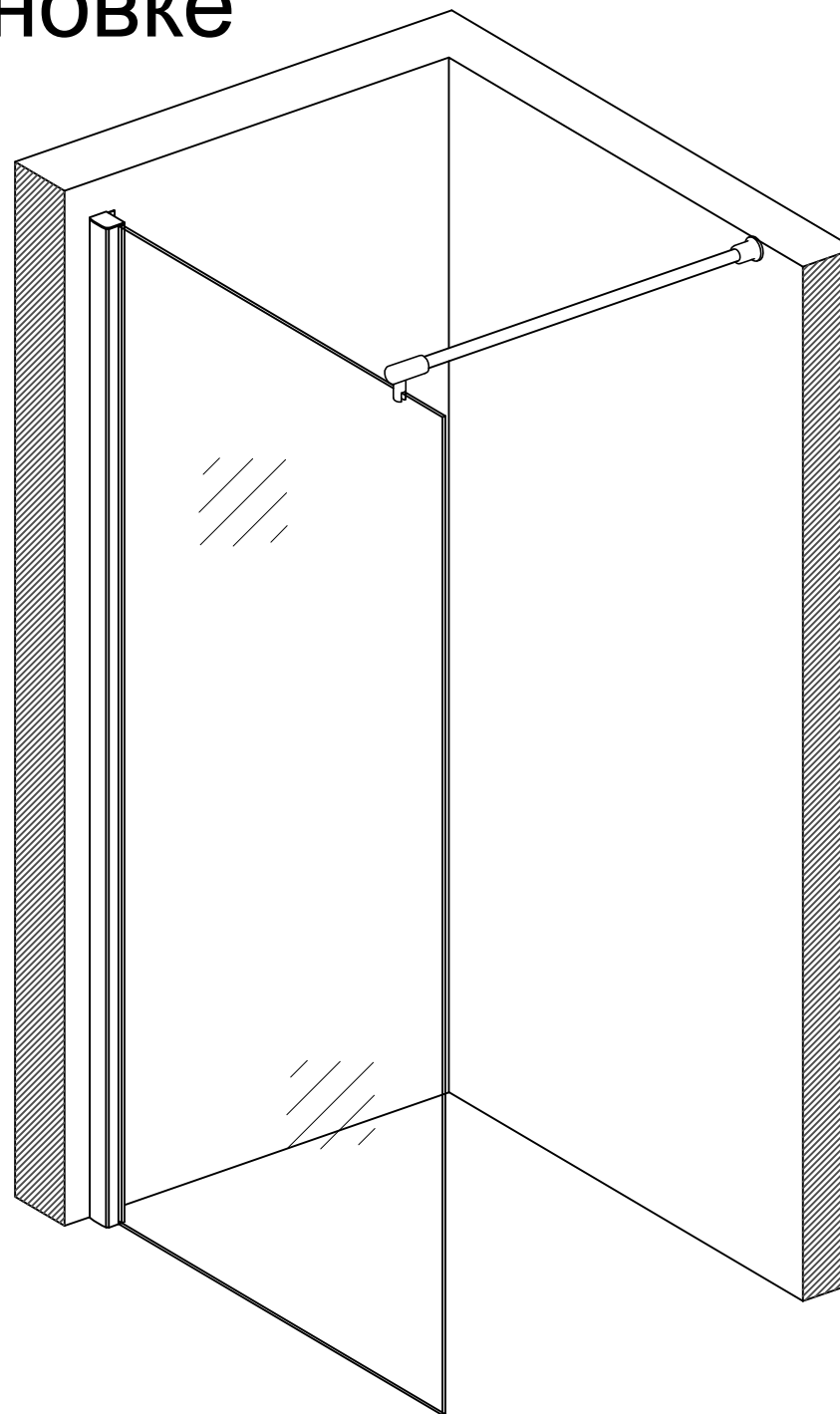



70 76
80 86
90 96
106
116

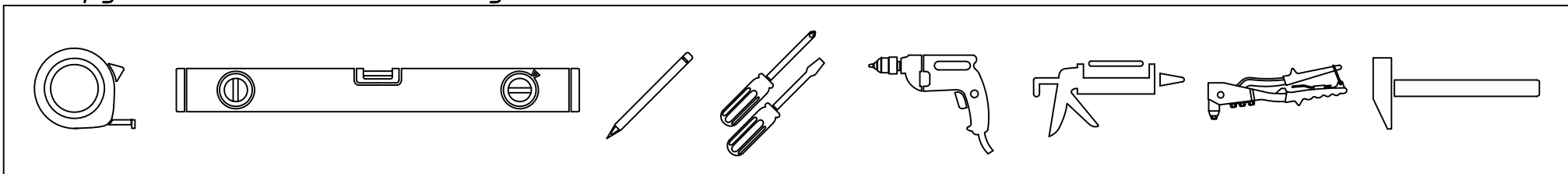

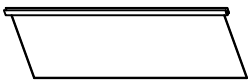

Инструменты необходимые для установки

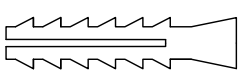
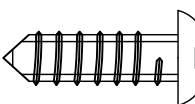
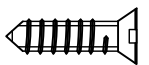

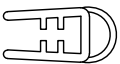
Комплектация

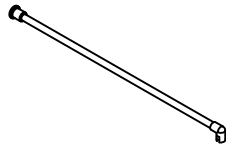
Позиция	Наименование	Количество	Примечание	Контроль
1	Профиль + глухое стекло	1		
2	Пристенный профиль	1		
3	Дюбель S6x30	3		
4	Саморез 4,2x32	3		
5	Саморез 3,5x16	4		
6	Заглушка / Шайба заглушки	6/6		
7	Уплотнитель силиконовый	1		

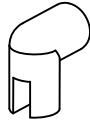
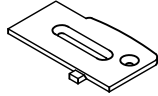
Позиция	Наименование	Количество	Примечание	Контроль
8	Стабилизирующая распорка	1		
8.1	Штанга (1200 мм)	1		
8.2	Крепление стена-штанга	1		
8.3	Крепление штанга-стекло	1		
9	Заглушки (лев. и прав.)	2		

ОТК

Подпись

Дата

1

1. Установка пристенного профиля.

1.1 Сделать отметки на стене через отверстия в пристенном профиле, расположив его строго вертикально (использовать уровень).

1.2 Отодвинув профиль в сторону, просверлить отверстия в стене по отметкам. Установить дюбели (поз.1) в отверстия.

1.3 Нанести в пазы пристенных профилей клей-герметик, как показано на рисунке.

1.4 Прикрутить пристенный профиль саморезами к стене (поз.2).

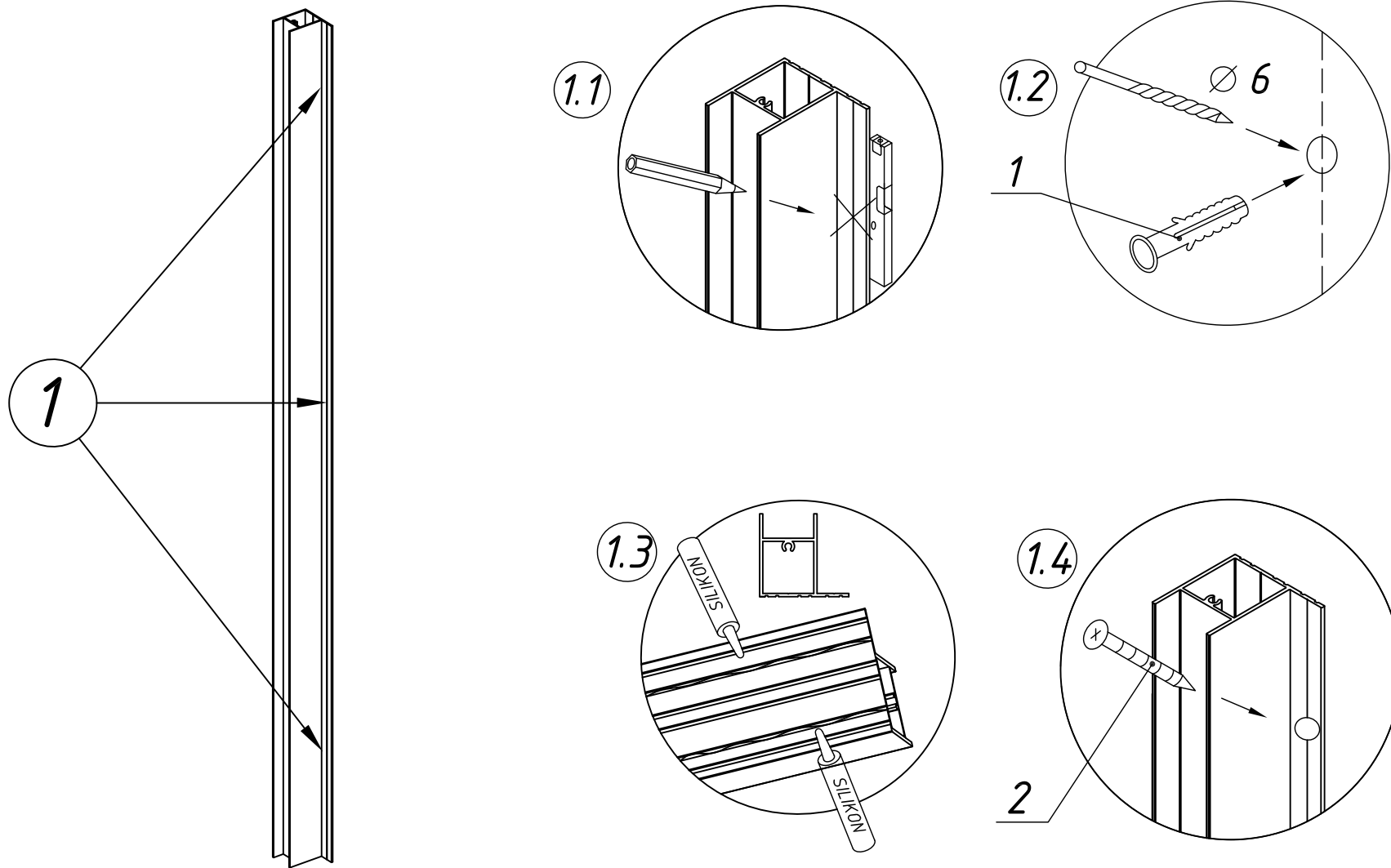

2. Установить силиконовый уплотнитель на нижнюю кромку стекла.

3. Установить изделие на пристенные профили.

3.1 Максимально возможная регулировка – 20 мм.

3.2 После регулировки изделие необходимо закрепить. Для этого требуется просверлить отверстия в профиле сверлом $\Phi 3,0$ мм, равномерно распределив их по длине профиля (3 шт), как показано на рисунке 3.2. В полученные отверстия закрутить саморезы (поз.5). Центром отверстия должен быть паз в профиле.

Внимание: крепежные элементы должны располагаться с внутренней стороны изделия.

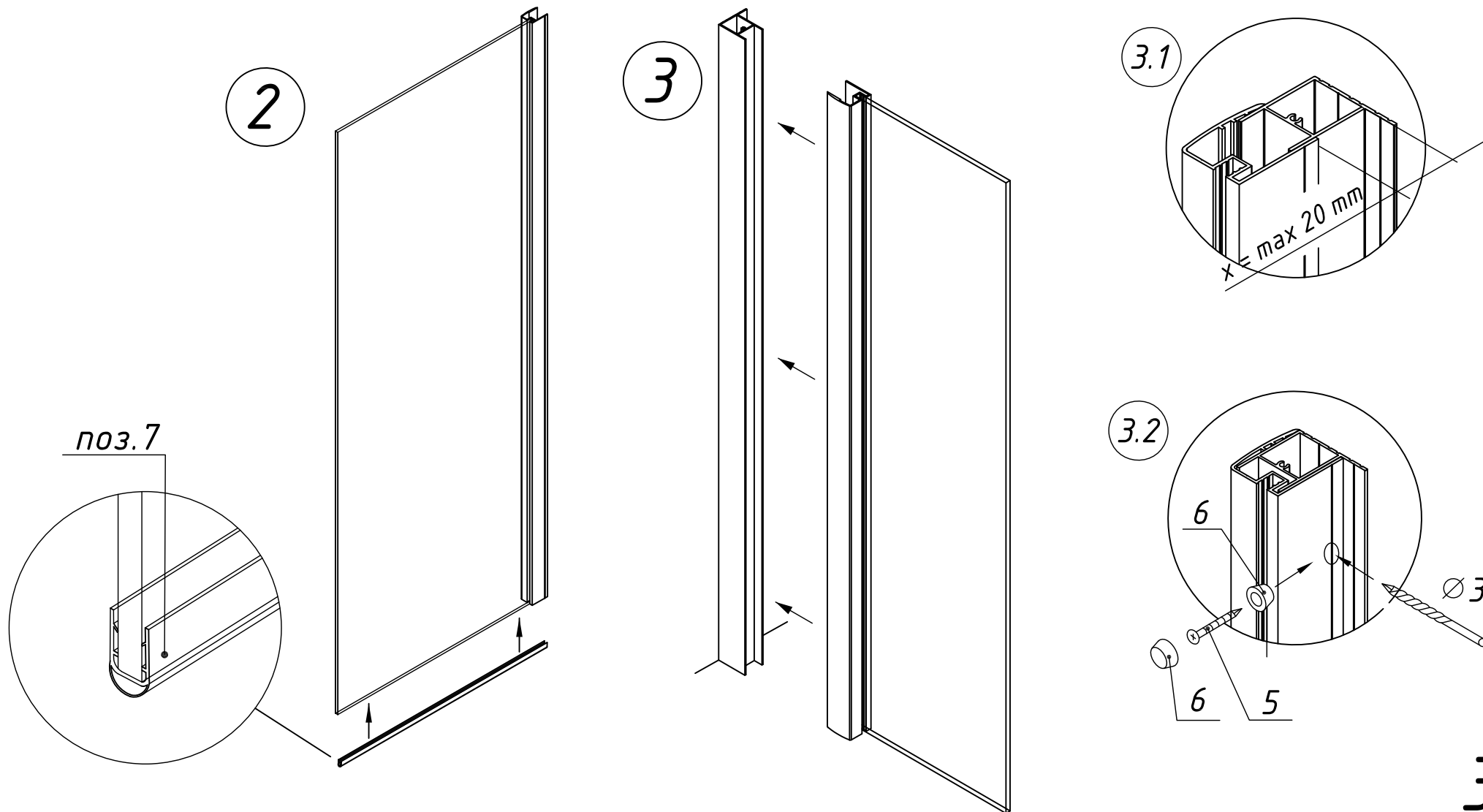

4. Произвести сборку и монтаж стабилизирующей распорки.

4.1 Обрезать штангу в необходимый размер.

4.2 Просверлить отверстие в стене, предварительно сделав отметку в нужном месте. Собрать крепление штанга-стена.

4.3 Закрепить соединение штанга-стекло.

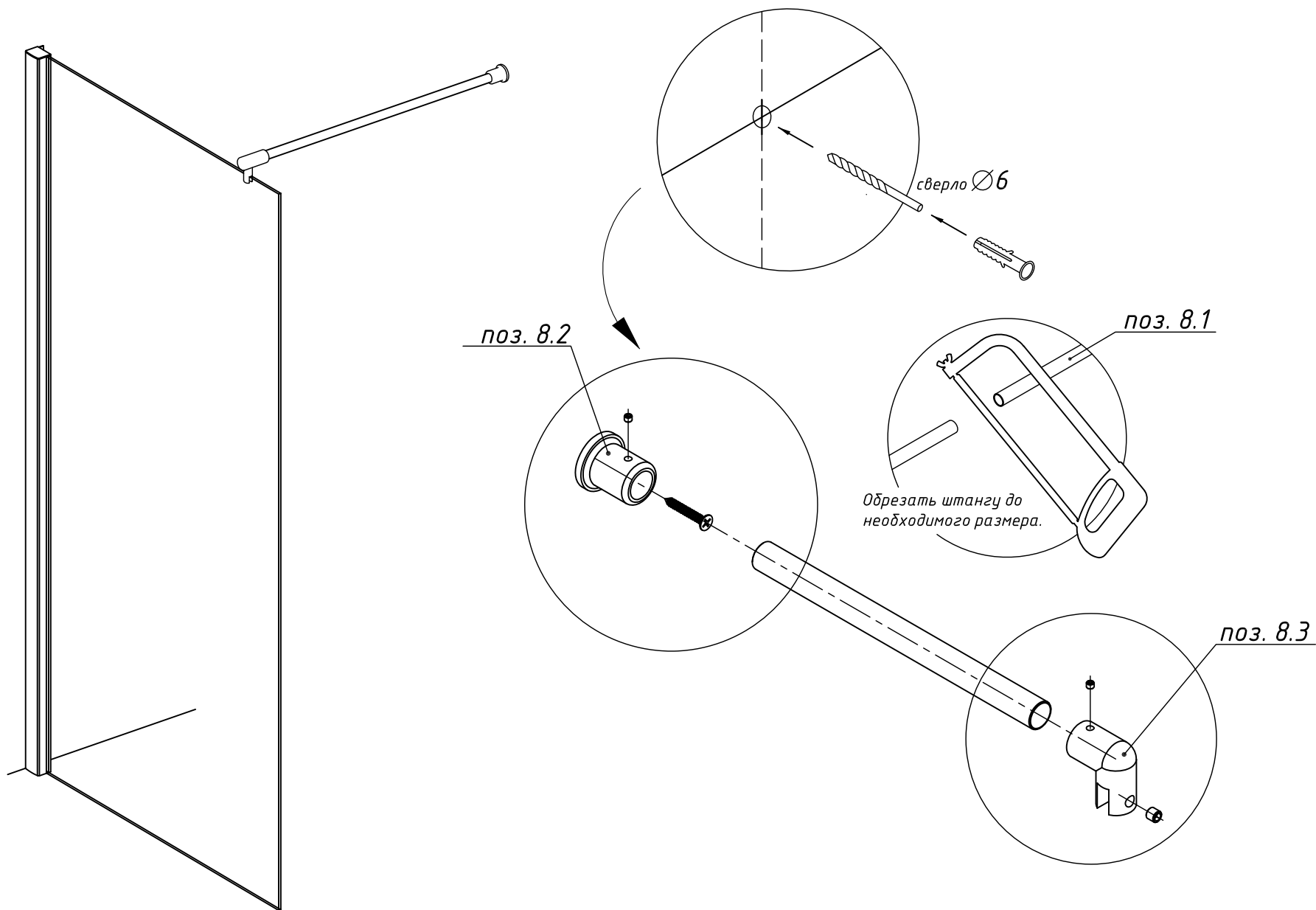

5. Установка заглушек осуществляется на конечном этапе.

5.1

Для данного вида профиля указанный элемент необходимо отломать.



Заглушка имеет сторонность.

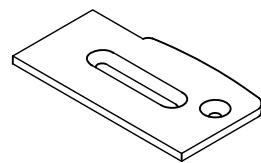
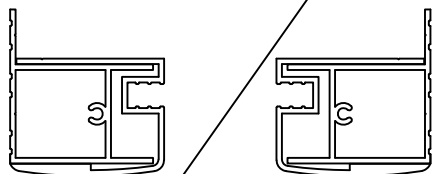

Пристенная
сторона заглушки

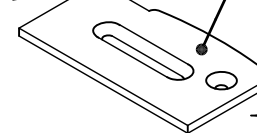

поз.9

Лицевая
сторона заглушки

5.2 Необходимо развернуть заглушку лицевой стороной к стене и отметить нужную длину.

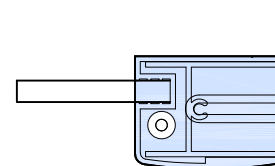
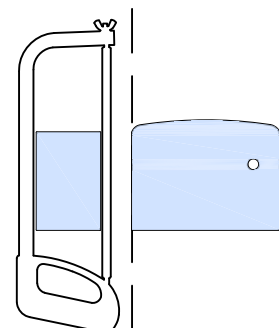
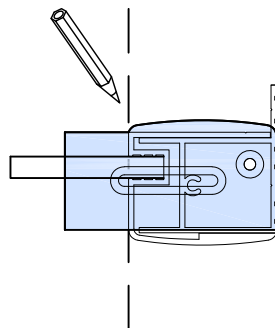
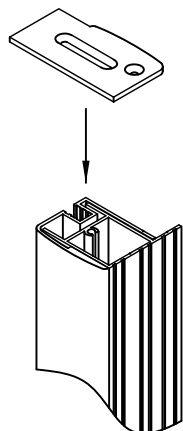

5.3 Обрезать заглушку до необходимого размера (*при помощи ножовки по металлу).

5.4 Установить заглушку обрезанной частью к стене.
В зависимости от уровня выдвижения профиля, просверлить отверстие под саморез.

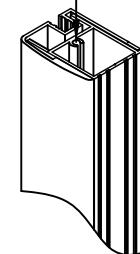
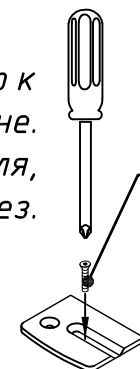

поз.5

EAF Novo. Габаритный чертеж.

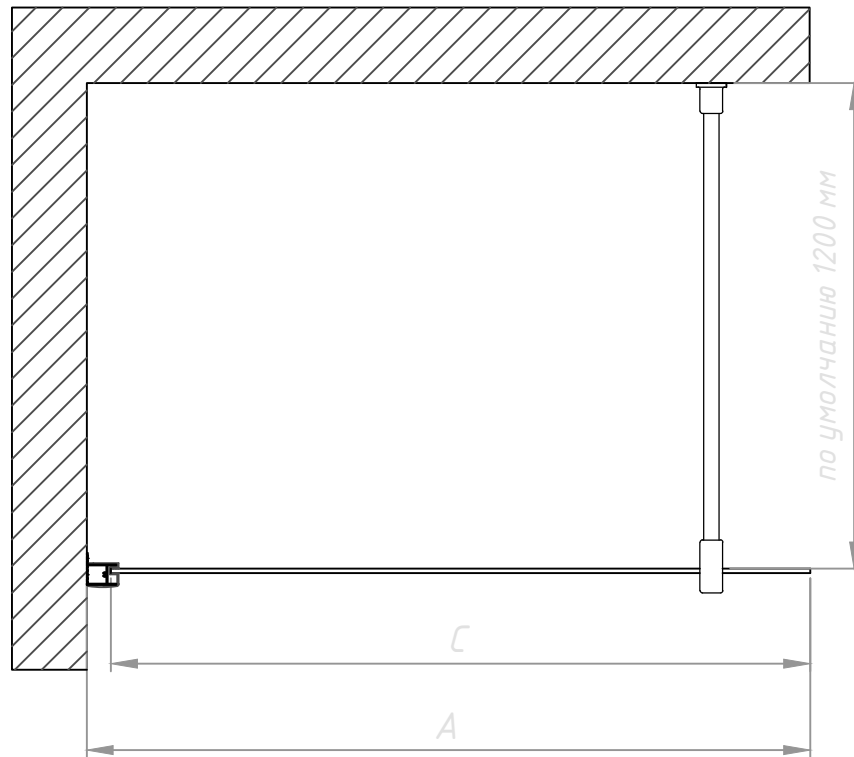

Артикул*	Регулировочный размер мм	Размер C, мм	Высота изделия, мм
70	695-715	660	2000
76	755-775	720	2000
80	795-815	760	2000
86	855-875	820	2000
90	895-915	860	2000
96	955-975	920	2000
106	1055-1075	1020	2000
116	1155-1175	1120	2000

Внимание!
Стекло MORU 6мм максимальный артикул 96

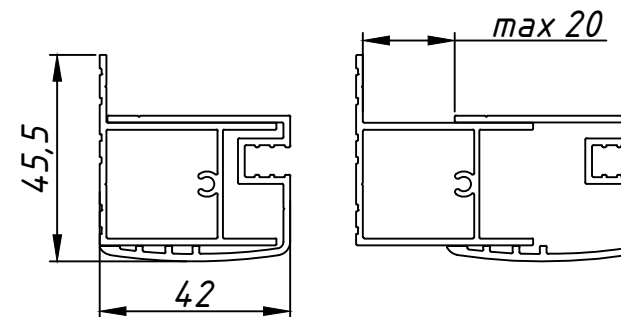

Регулировка осуществляется путем выдвигания профиля.
Размеры указаны в мм.

Внимание: необходимо понимать, что душевые ограждения не обеспечивают полной герметичности по периметру, а предназначены для защиты от брызг воды. При значительной нагрузке небольшое количество воды может вытечь наружу.