

Installation Instructions

GPS

70

75

80

85

90

95

100

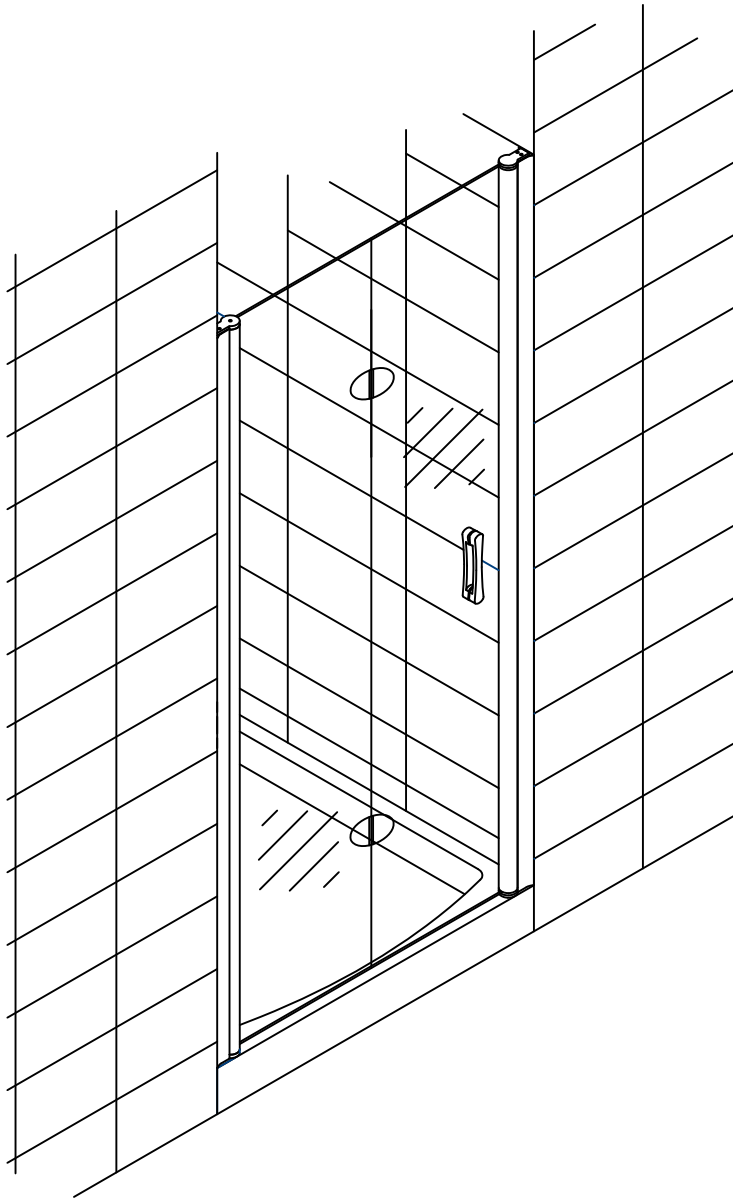

Инструменты необходимые для установки

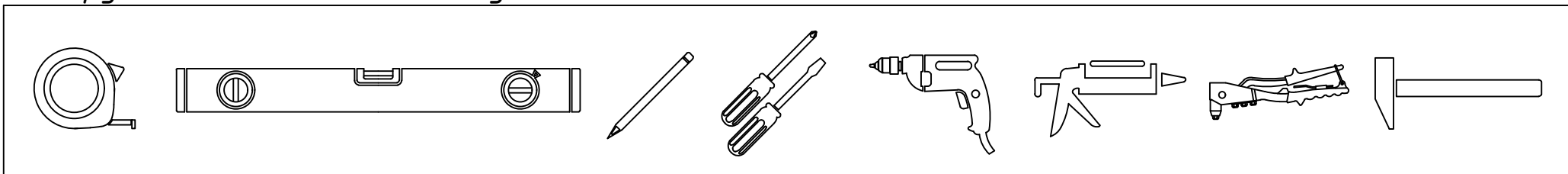

Комплектация

Позиция	Наименование	Кол.	Примечание	Контроль
1	Дюбель 56x30	6		
2	Саморез 4,2x32	6		
3	Саморез 3,5x16	6		
4	Заглушка	6		
5	Шайба заглушки	6		
6	Уплотнитель силиконовый 912/12	2		

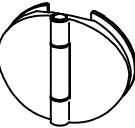
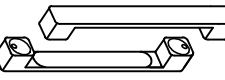
Позиция	Наименование	Кол.	Примечание	Контроль
7	Уплотнитель силиконовый 903/10	1		
8	Петли дверные	2		
9	Ручки дверные комплект	1		

ОТК

Подпись

Дата

1

1. Установить пристенные профили на поддон, произвести замер, а затем прикрепить их к стене.

2. Смонтировать каркас ограждения, вставить в направляющие профили и закрепить. Посадочные отверстия для крепежа целесообразно выполнять с внутренней стороны ограждения. Конфигурация ответных профилей на двери и стационаре должна соответствовать рис. 3. **Внимание!** Душевое ограждение устанавливается по внутренней кромке поддона (рис. 1*).

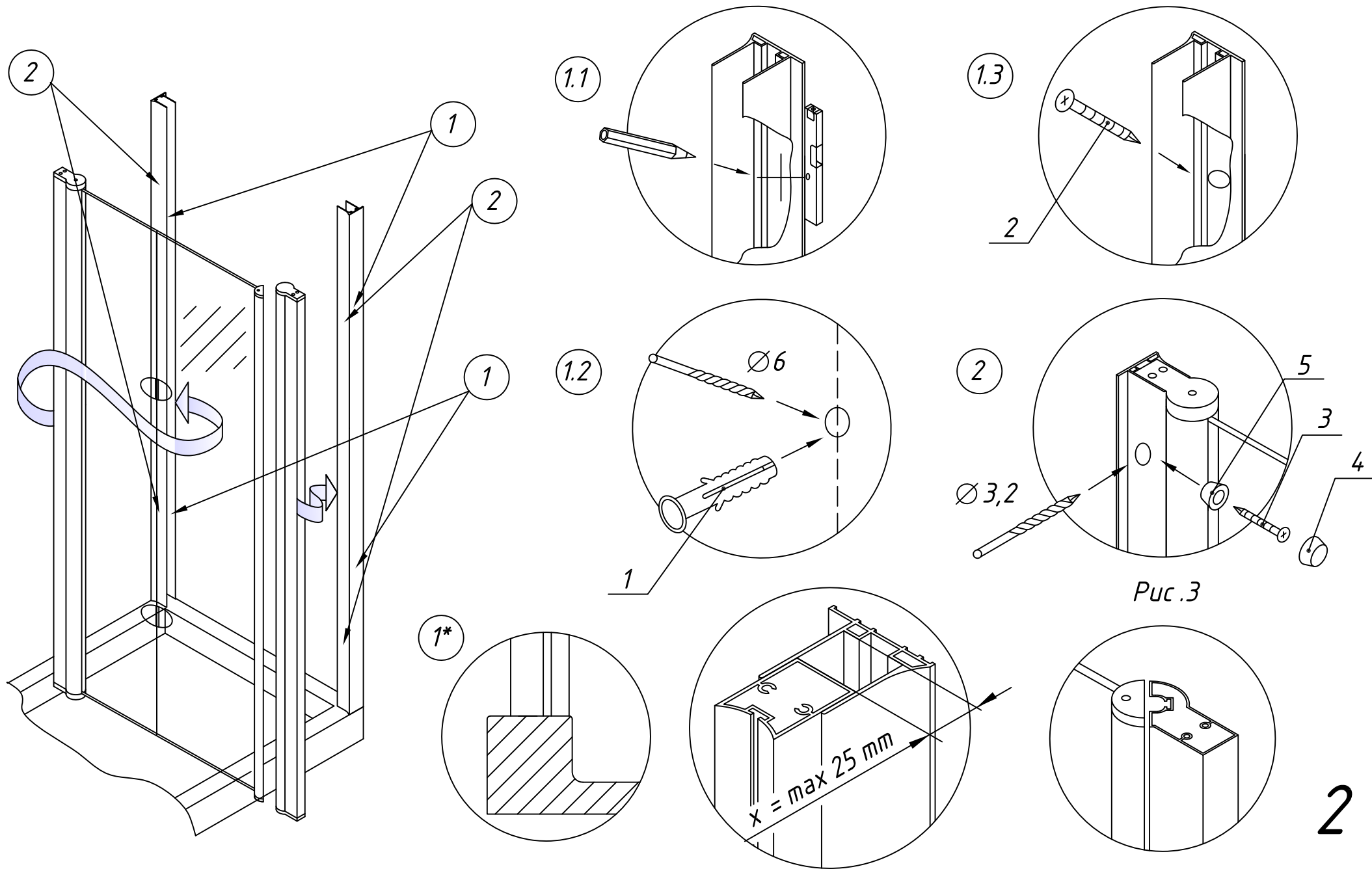

3

Лицо

3. Произвести монтаж комплекта ручек.
Ручка с монтажным отверстием
устанавливается
со внутренней стороны изделия.
После установки ручек установить заглушки
закрывающие винты.

поз.9

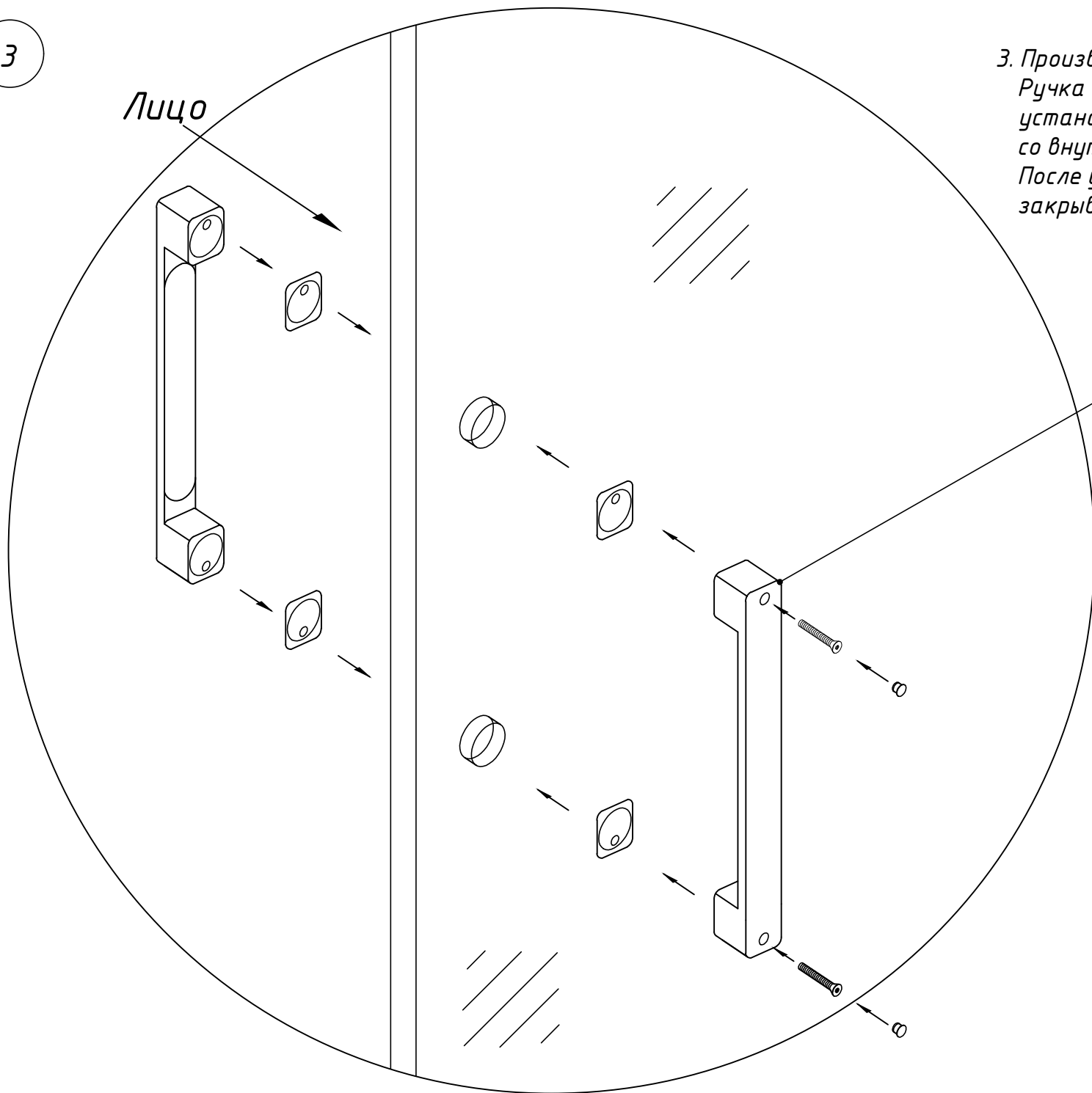

3

4. Установить силиконовые уплотнители.

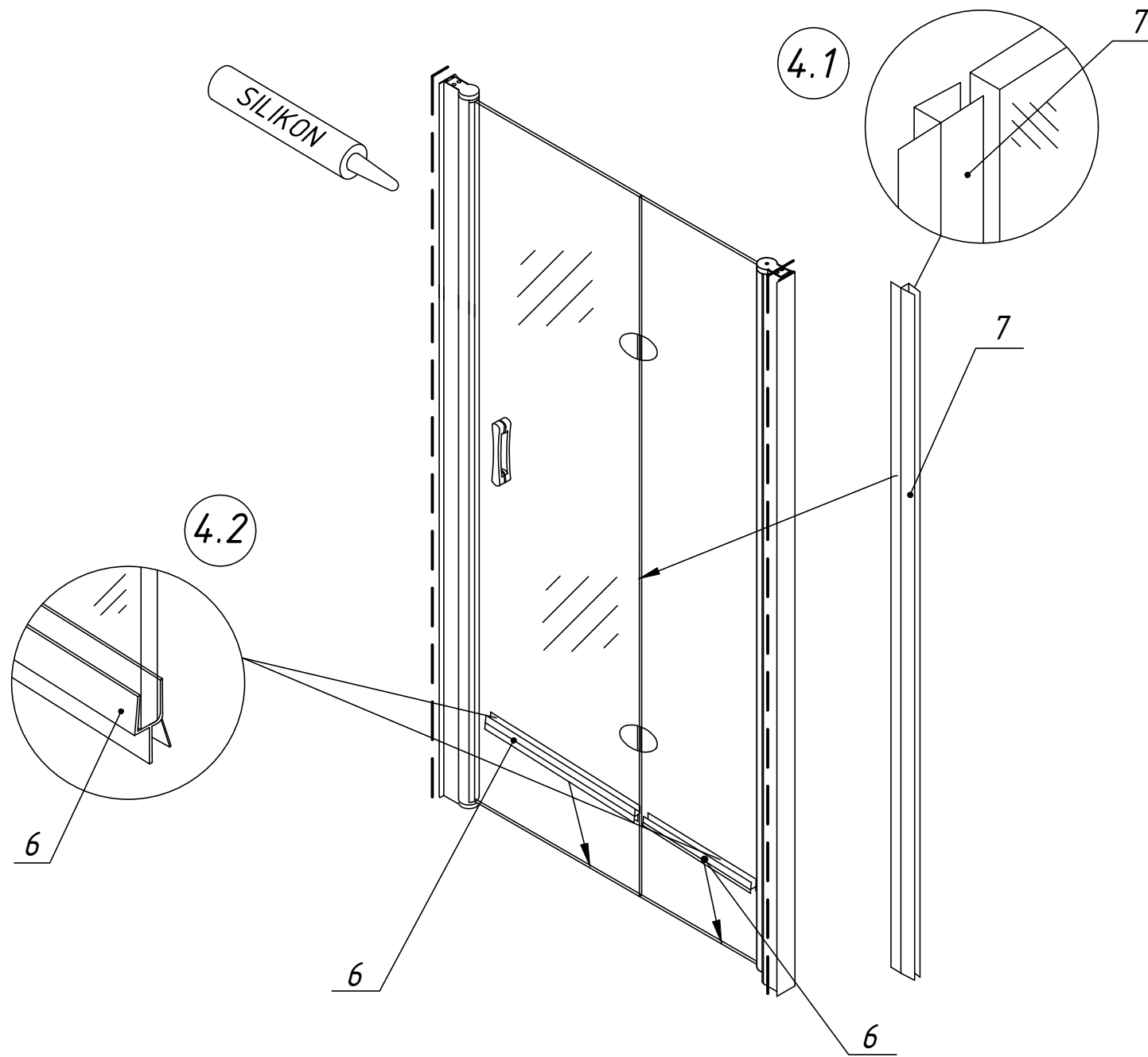

GPS. Габаритный чертеж. Вид сверху.

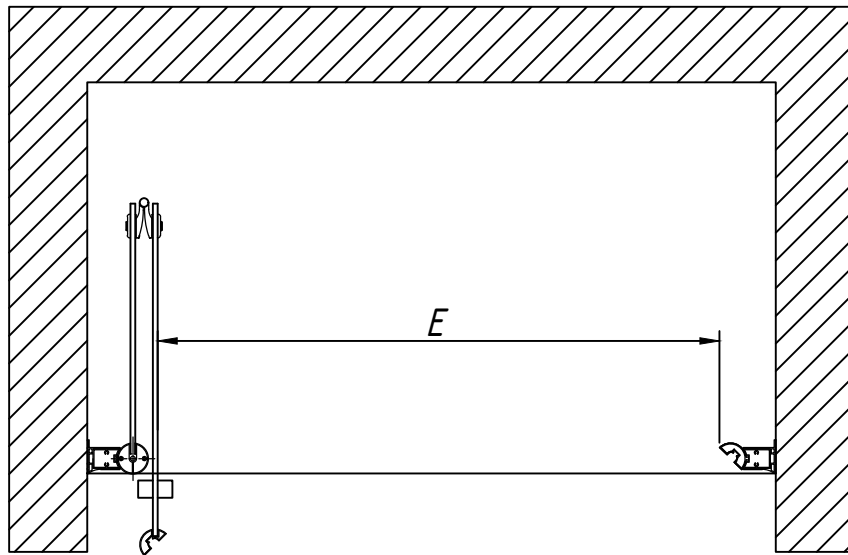
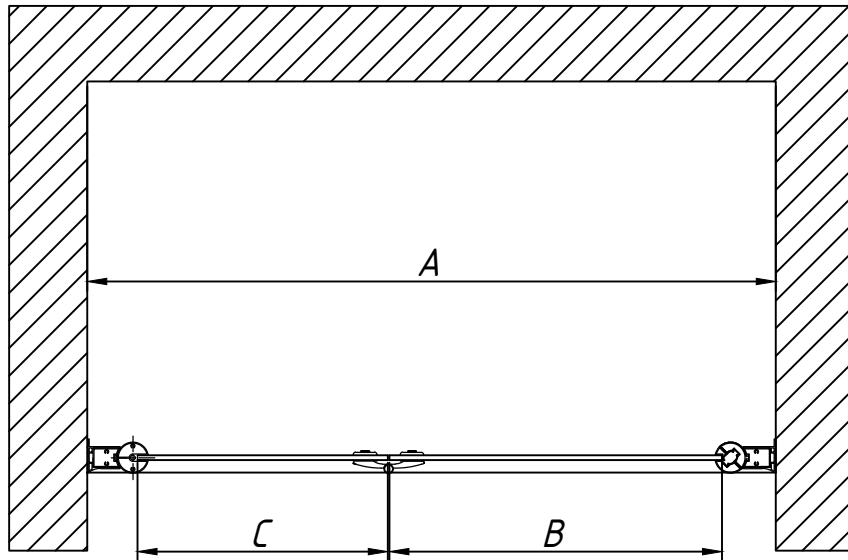

Артикул	Регулировочный размер А, мм	Размер В, мм	Размер С, мм	Ширина прохода Е, мм	Высота изделия, мм
70	690-740	325	220	520	1890
75	740-790	375	220	570	1890
80	790-840	375	270	620	1890
85	840-890	425	270	670	1890
90	890-940	425	320	720	1890
95	940-990	475	320	770	1890
100	990-1040	475	370	820	1890

Регулировка осуществляется путем выдвигания профиля.
Размеры указаны в мм.

